

รูปทางลาด ความชันไม่เกิน 1:12

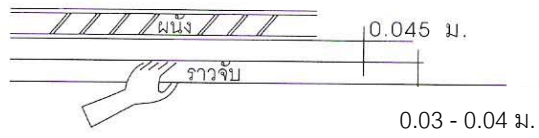

(รูปราวจับ หมายเลข 2)

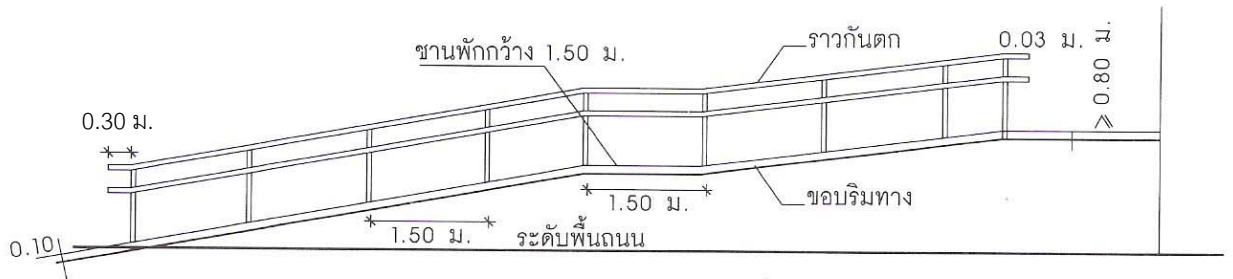

(รูปทางลาดพร้อมราวจับ หมายเลข 3)

รูปทางลาดพร้อมราวจับ

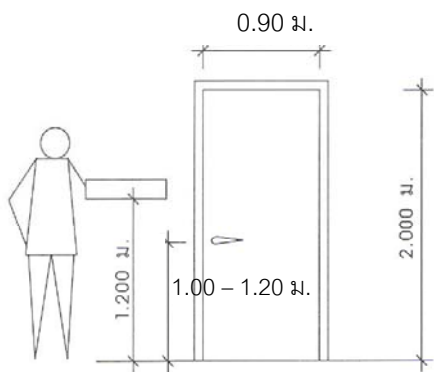

(รูปประตู หมายเลข 4)

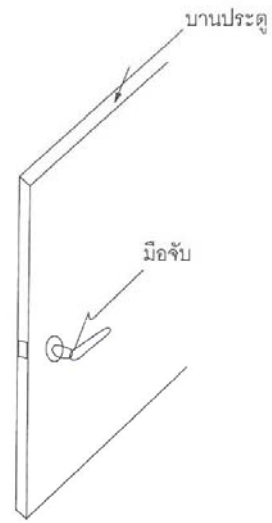

(รูปมือจับเปิดประตู หมายเลข 5)

รูปประตู

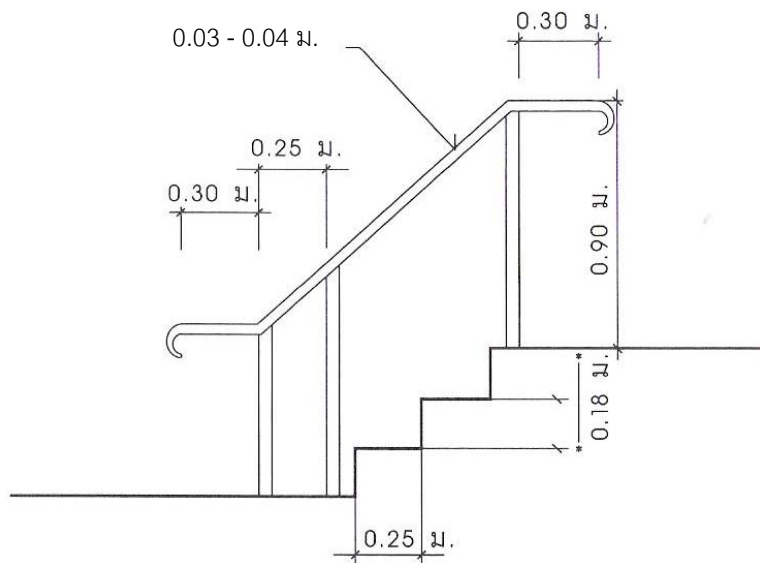

(รูปราวจับบันได หมายเลข 6)

รูปราวจับบันได

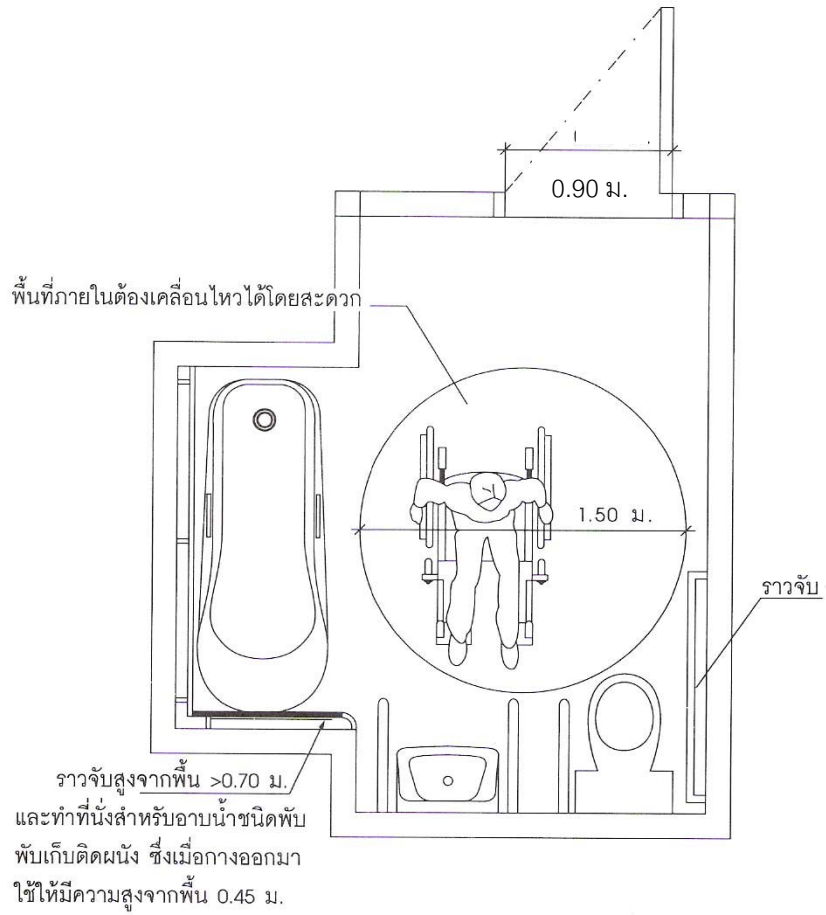

(รูปประตูและห้องน้ำคนพิการ หมายเลข 10)

รูปห้องน้ำ

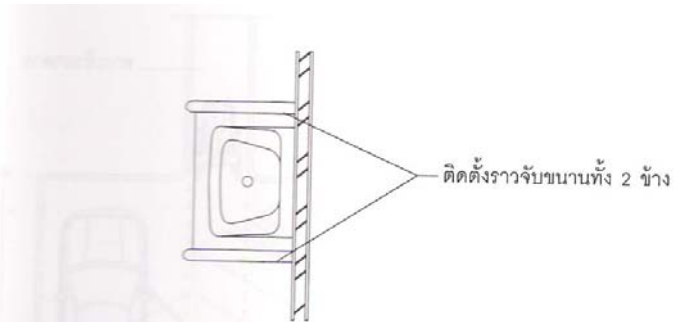

(รูปอ่างล้างมือ แพลน หมายเลข 11)

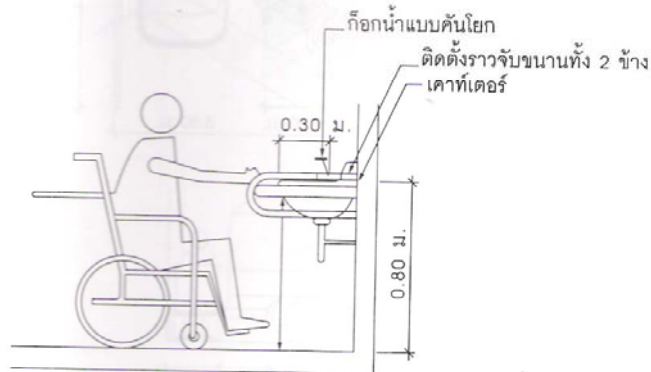

รูปอ่างล้างมือ

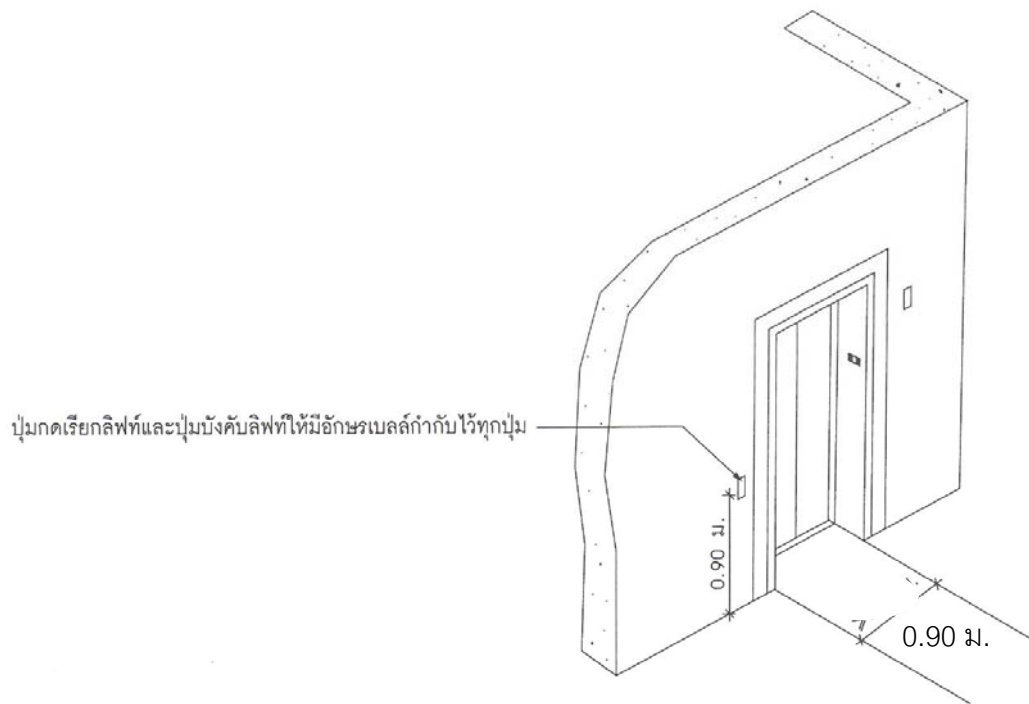

รูปประตูลิฟท์

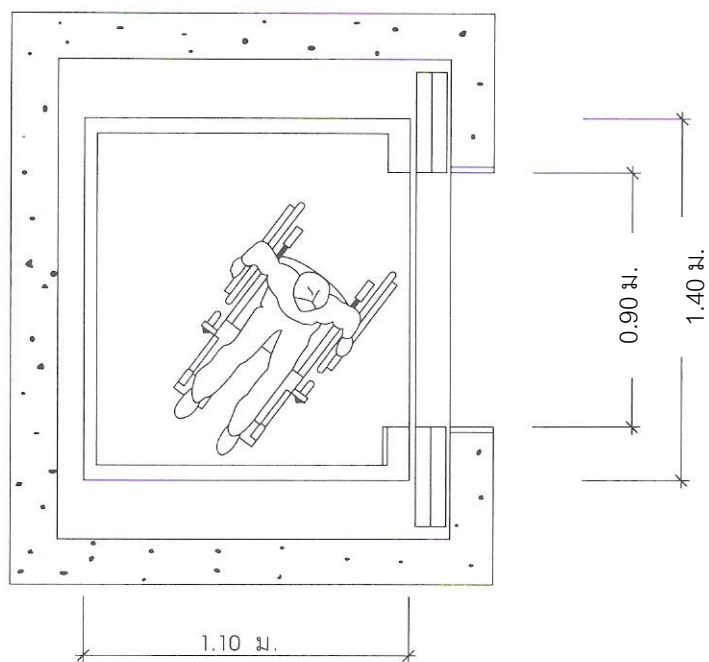

(รูปความกว้างของลิฟท์ หมายเลข 8)

รูปห้องลิฟท์

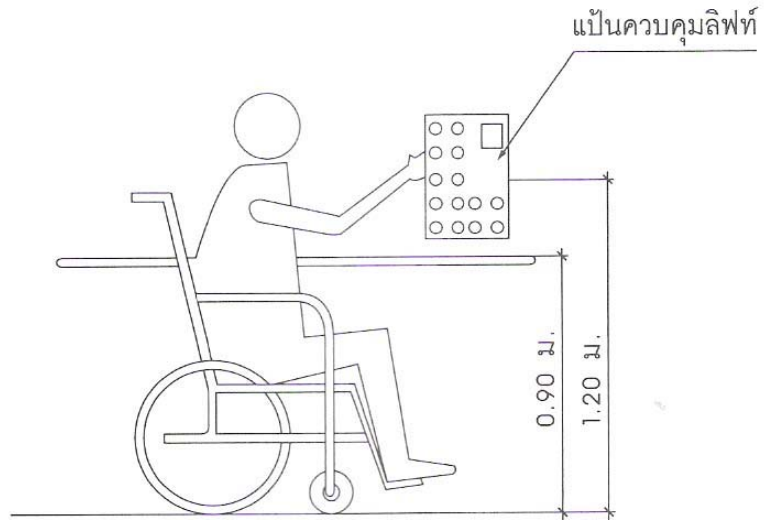

(รูปเล่มบังคับลิฟท์ หมายเลข 9)

รูปเล่มบังคับลิฟท์

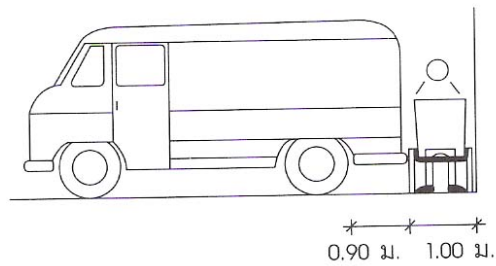
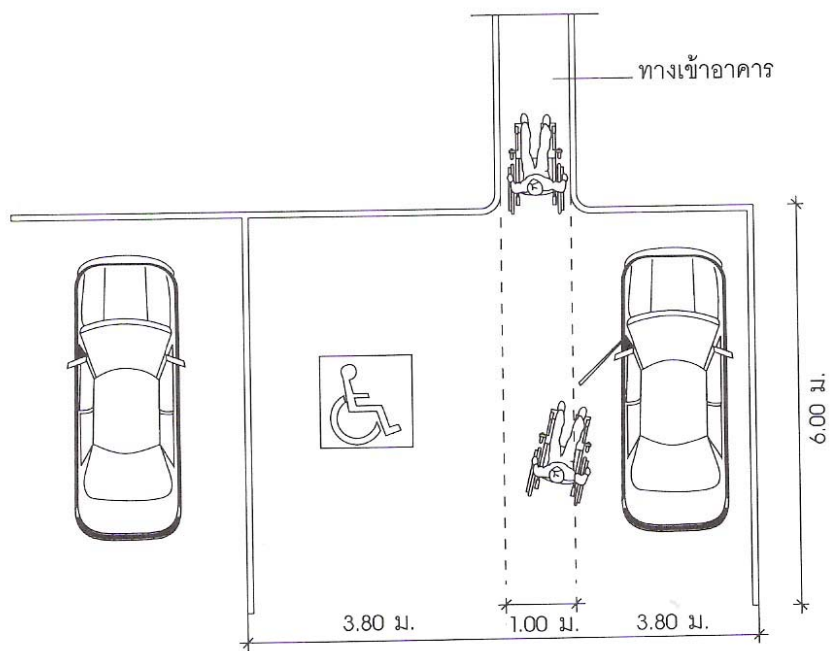

รูปที่จอดรถสำหรับคนพิการ

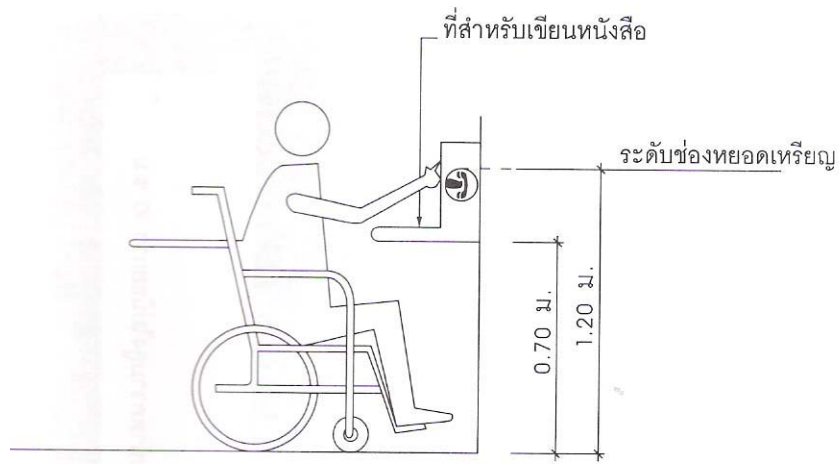

รูปโทรศัพท์สาธารณะ

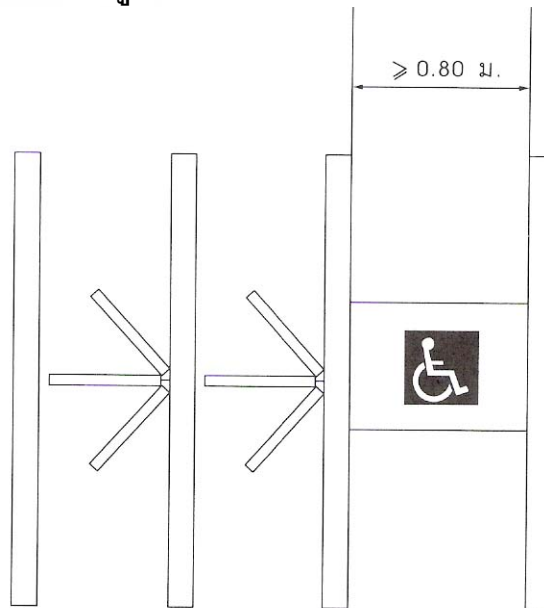

รูปเครื่องกันสำหรับคนพิการ

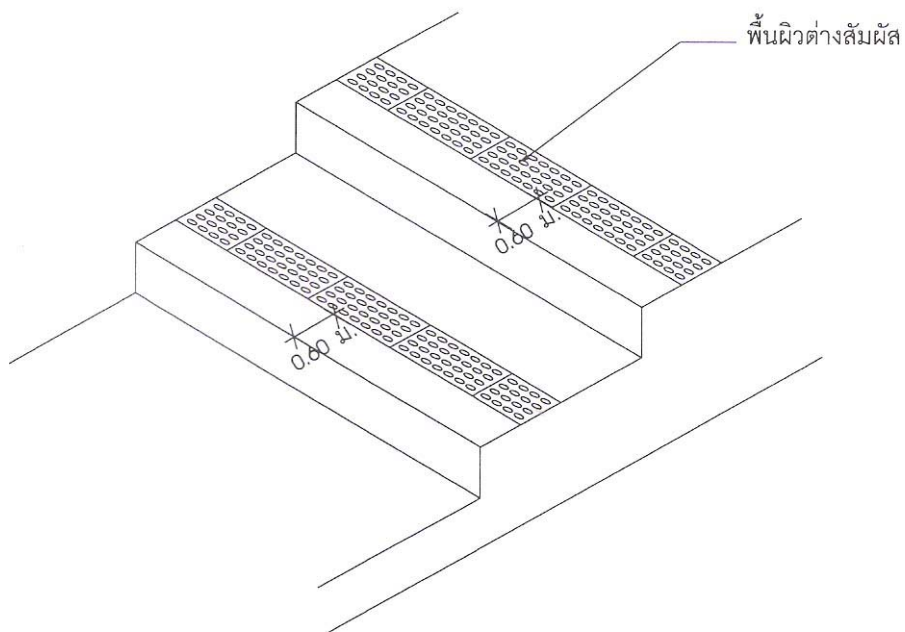

รูปพื้นผิวต่างสัมผัสสำหรับคนตาบอด